

# Газовые панели KÖNIGIN серия Spark



## Konigin Spark 604 IX



Нержавеющая сталь

# Konigin Spark 604 BM



Черная матовая эмаль

## Konigin Spark 604 BK



Черная глянцевая эмаль

## Konigin Spark 604 WH



Белая эмаль

## Konigin Spark 604 IV



Эмаль слоновая кость

РАЗМЕРЫ ВСТРАИВАЕМОЙ ВАРОЧНОЙ ПАНЕЛИ SPARK  
ИЗ НЕРЖАВЕЮЩЕЙ СТАЛИ ИЛИ ЭМАЛИРОВАННОЙ  
ПОВЕРХНОСТИ



СХЕМА ВСТРАИВАНИЯ



- Тип: Встраиваемая газовая поверхность
- Установка: Независимая
- Материал панели: Нержавеющая сталь или эмалированная поверхность
- Кол-во конфорок: 4
- Мощность конфорок:
  - передняя левая - WOK 3,8 кВт
  - передняя правая - 1,0 кВт
  - задняя левая - 2,0 кВт
  - задняя правая - 2,0 кВт
- Материал решетки: Чугун
- Управление: Фронтальное с поворотными регуляторами и защитой от влаги
- Фурнитура: Цельнометаллические ручки с отделкой термостойким пластиком для удобства использования
- Электроподжиг: Автоматический
- Газ-контроль: На всех конфорках
- Комплектация: Кабель с евровилкой, монтажный комплект (переходник на баллонный газ, жиклеры для подключения баллонного газа, лента уплотнительная). Инструкция. Гарантийный талон
- Упаковка: Пенопласт + картонная коробка



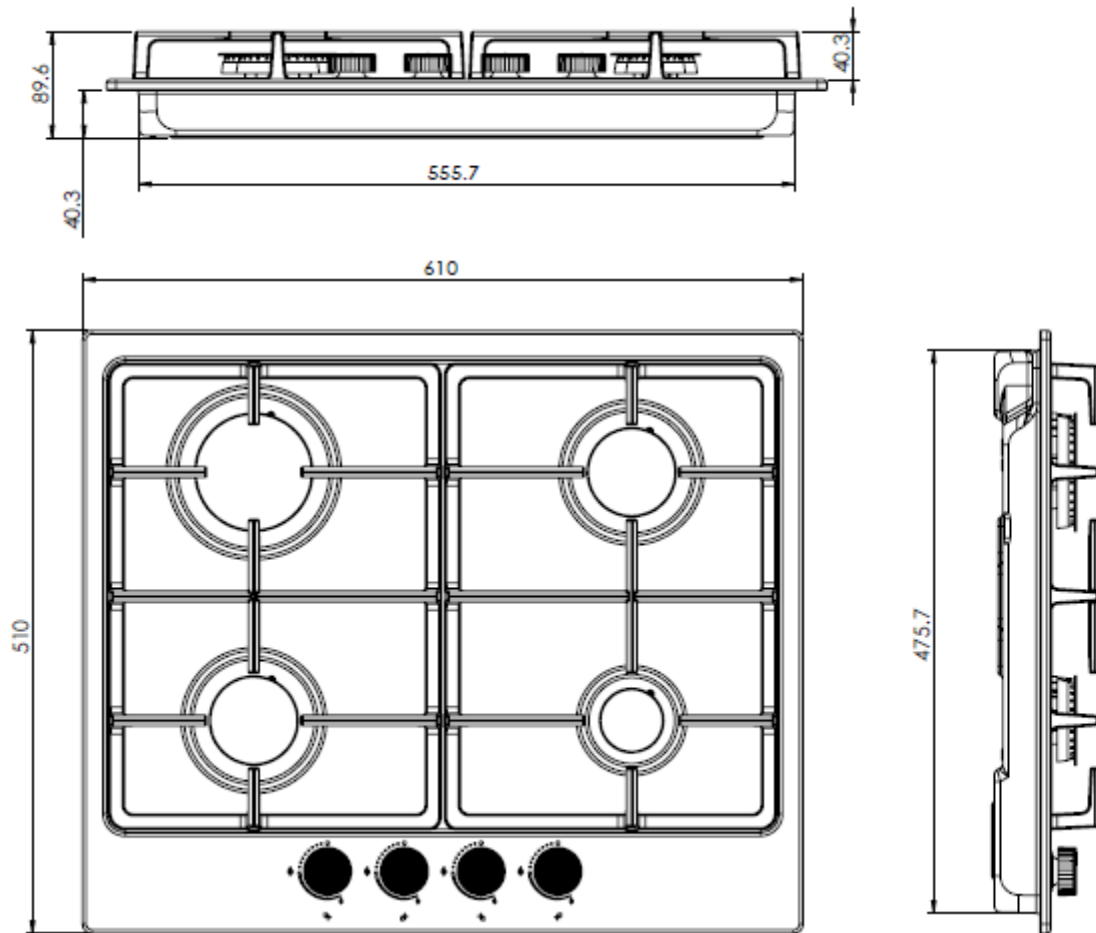
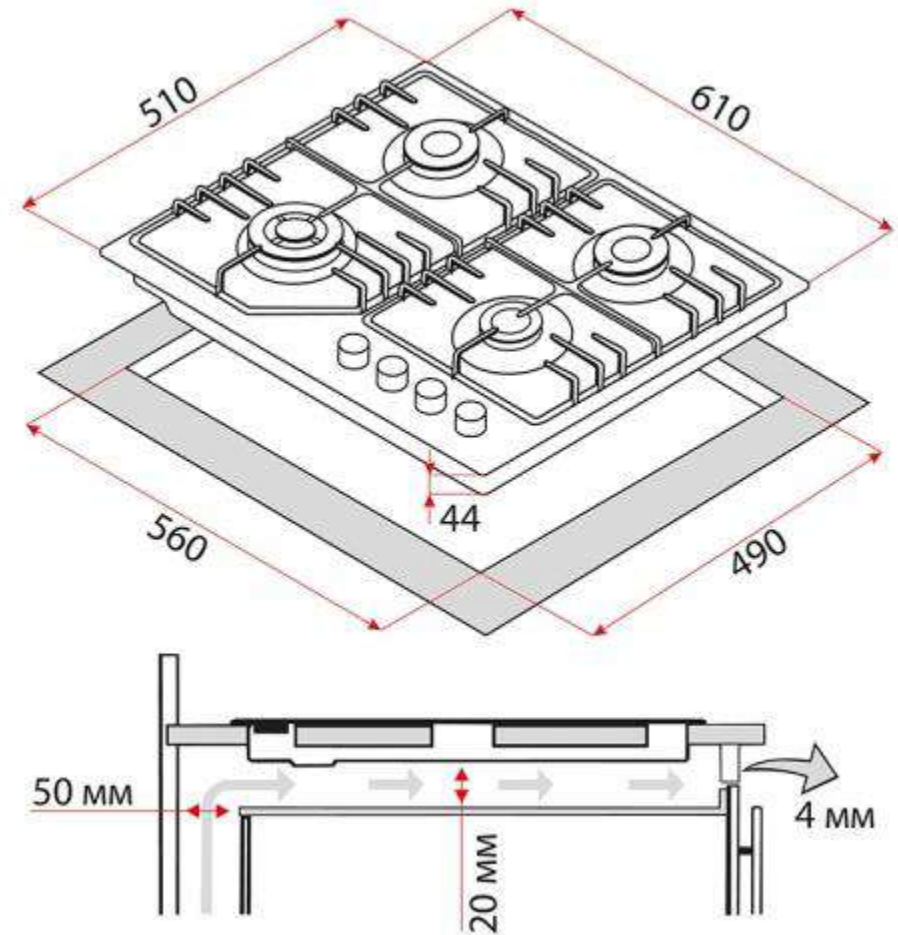

+ Тяжелые цельнометаллические ручки управления с отделкой термостойким пластиком в цвете варочной панели

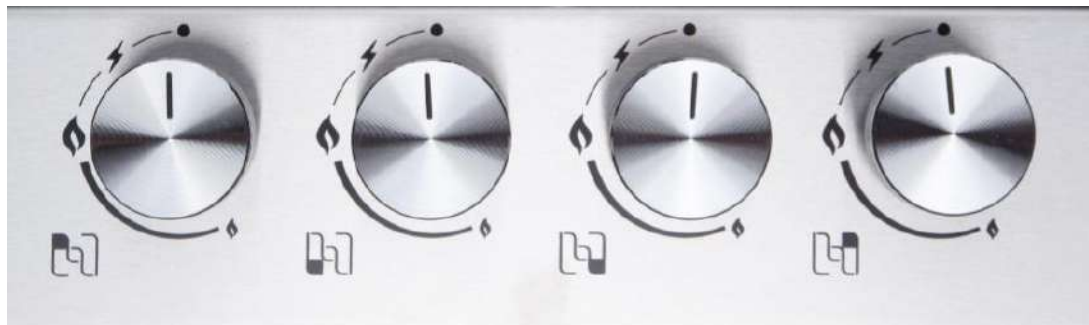

- + Тяжелые цельнометаллические ручки управления с отделкой термостойким пластиком в цвете варочной панели

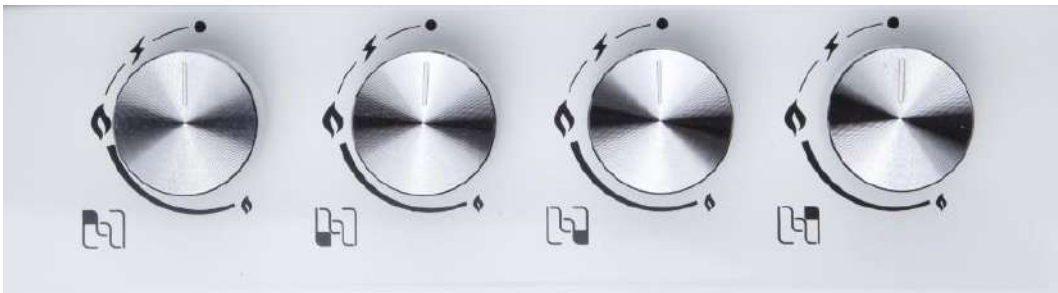

+  Усиленная горелка 2,9 kW



+  Турецкие горелки REMA, изготовлены на немецком роботизированном оборудовании

+ Тонкая, изящная панель. Эмалированная сталь варочной панели устойчива к высоким температурам и не разрушается от их постоянного воздействия. Это покрытие отличается простотой ухода и практичностью. Высококачественная нержавеющая сталь выдерживает длительное воздействие высоких температур, устойчива к ударам, к воздействию химических веществ и проста в обслуживании



- + Чугунные решетки высокого качества исполнения с накладками для защиты поверхности от царапин. Удобная и безопасная система фиксации решеток на поверхности. Форма решеток классическая

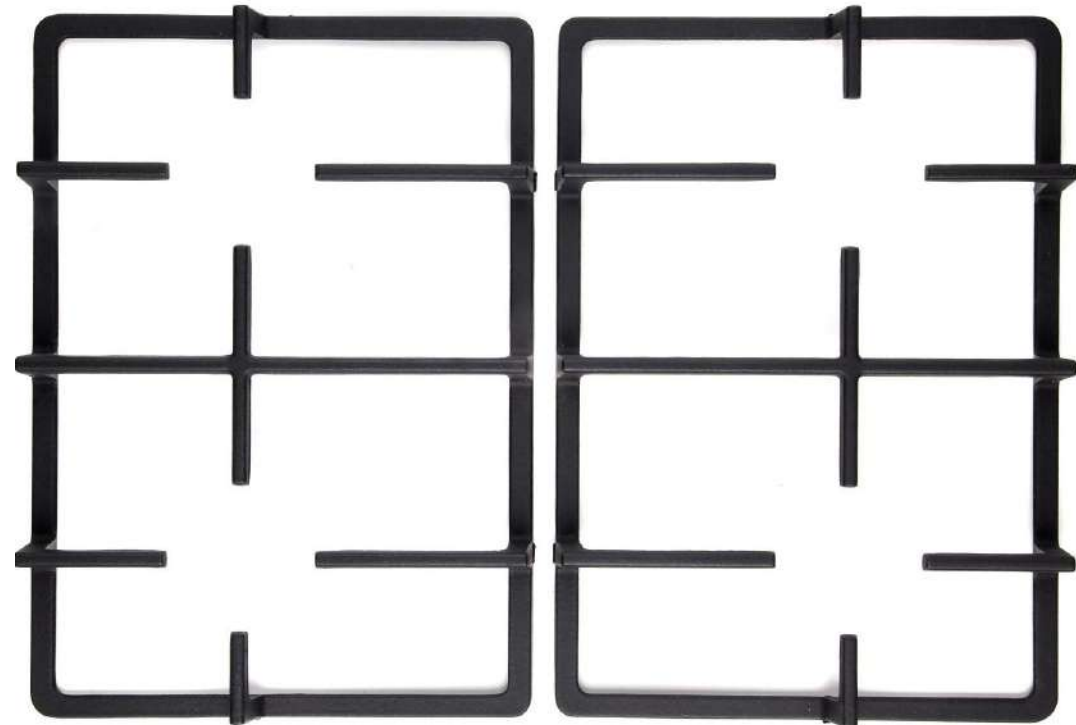

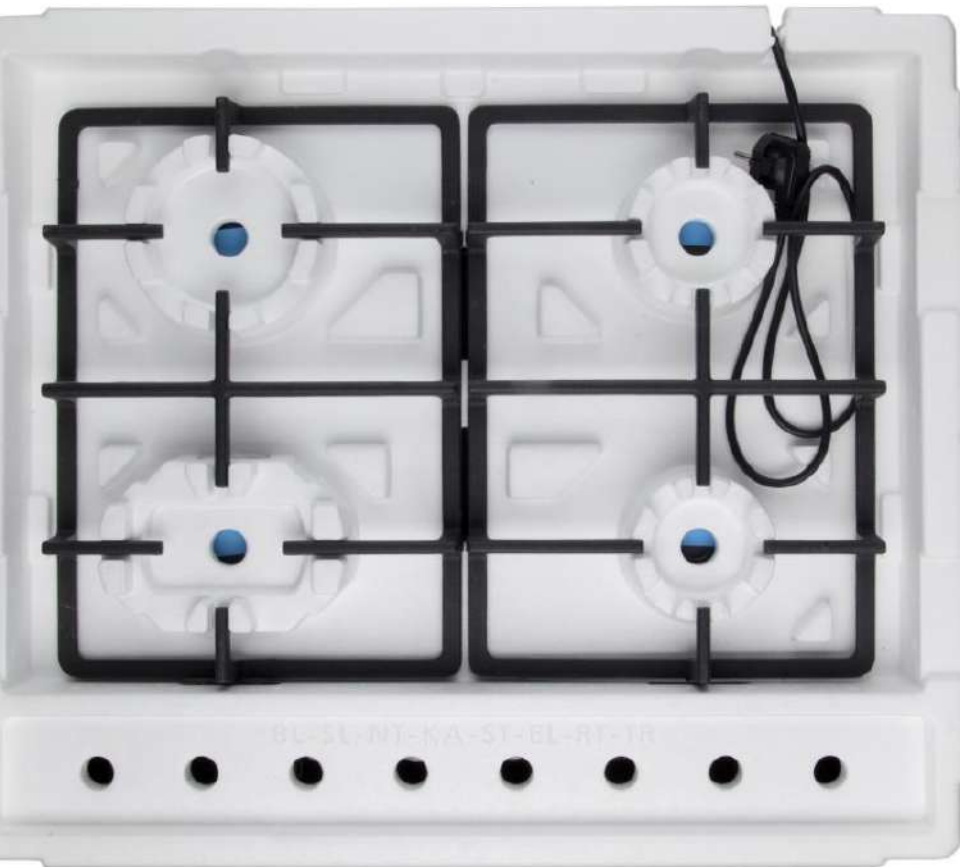

+ Надежная упаковка, гарантирующая безопасность хранения и транспортировки

